

Varenummer: 03449035  
 Beskrivelse: Fluro Heavy Duty Ledleje GE 35 SWE  
 Hul Ø35  
 Note: 35

## Mål

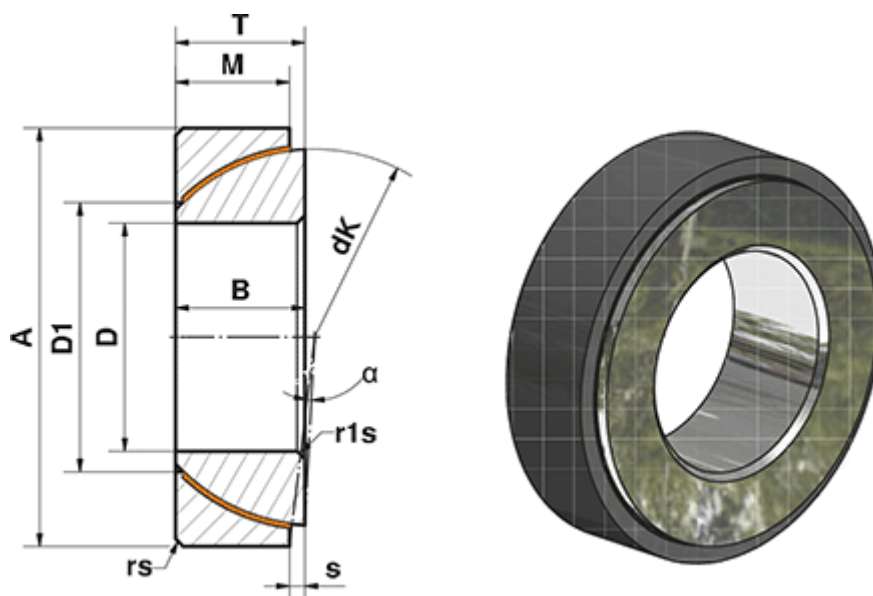

A	= 62	rs, r1s min	= 1
a (grader)	= 4	S	= 2.1
B	= 18	Statisk belastning C0 (kN)	= 345
D	= 35	T	= 18
D1	= 42.7	Vægt (g)	= 268
dK	= 55.5		
Dynamisk belastning C (kN)	= 207		
M	= 16		